

ANZHEE iX Series

Паспорт. Руководство пользователя.

Содержание

1. Введение	3
2. Правила эксплуатации	3
3. Меры предосторожности.....	4
4. Электротехническая безопасность	5
5. Технические характеристики.....	6
iX 208:.....	6
iX 210:.....	9
iX 118B:.....	12
iX 118BA:.....	12
iX 218B:.....	16
6. Варианты подключения	18
7. Внутренняя коммутация элементов iX208/iX210.....	19
8. Гарантийные обязательства	20

1. Введение

Благодарим вас за выбор нашего бренда. Профессиональное оборудование **Anzhee** создано настоящими специалистами, чтобы надёжно служить Вам в течении многих лет. Продукт прошёл двухэтапный контроль качества на выходе с производства и перед поставкой клиенту. При получении тщательно проверьте картонную упаковку на предмет повреждений во время транспортировки. При распаковке также внимательно осмотрите непосредственно сам прибор. В случае обнаружения любых повреждений, причиненных во время транспортировки, не используйте прибор и свяжитесь с поставщиком.

ВНИМАНИЕ!

Перед подключением и началом эксплуатации **Anzhee iX Series** необходимо ознакомиться с данным руководством.

Пожалуйста, следуйте всем инструкциям и предупреждениям, содержащимся в руководстве. Сохраняйте этот документ для последующего использования.

Руководство является неотъемлемой частью (наименование товара) и должно в обязательном порядке передаваться вместе с оборудованием в случае смены его владельца.

Компания не несёт ответственность за исправность и работоспособность (наименование товара) в случае нарушения инструкций, содержащихся в данном руководстве.

2. Правила эксплуатации

- Если оборудование подверглось воздействию перепада температур, вызванного изменениями в условиях окружающей среды, не включайте его до тех пор, пока он не достигнет комнатной температуры.
- Во время транспортировки или перемещения избегайте падений, сильной тряски и вибраций.
- Сохраняйте оригинальную упаковку для дальнейшей транспортировки в случае необходимости.
- Не ставьте на устройство какие-либо ёмкости с жидкостями: вазы, стаканы, бутылки и т. д.
- Производите чистку оборудования исключительно сухой тканью.
- Убедитесь в том, что установкой и эксплуатацией занимается квалифицированный специалист, знакомый с его работой и обладающий соответствующими навыками и квалификацией. Большинство повреждений и травм происходят по причине неправильного обращения с оборудованием.
- Не пытайтесь производить разборку и замену элементов в приборе без инструкций со стороны производителя или сертифицированной сервисной службы. Техническое обслуживание необходимо, если

устройство было каким-либо образом повреждено, внутрь корпуса попала жидкость или посторонние предметы, а также в случае некорректной работы, даже если все инструкции были соблюдены.

- Перед установкой прибора убедитесь в том, что место для его монтажа соответствует требованиям к безопасности.
- Не устанавливайте устройство вблизи источников тепла: радиаторов, нагревательных решёток, печей или других приборов, выделяющих тепло.
- Не ставьте на оборудование источники открытого пламени.
- Чтобы гарантировать длительный срок службы оборудования, не устанавливайте его в сырых помещениях, а также в помещениях с температурой окружающей среды, превышающей 40 градусов.
- Избегайте перегрева прибора, воздействия на него чрезмерной влаги или пыли.
- Используйте только аксессуары, рекомендованные производителем. Это относится к защитным чехлам, транспортным кейсам, монтажным стойкам, настенным и потолочным креплениям и т. д.
- Всегда следуйте инструкции производителя при подключении аксессуаров к устройству.
- Оборудование способно создавать уровень звукового давления, превышающий 90 дБ. Это может привести к необратимой потере слуха. В случае длительной работы при высоких уровнях звукового давления следует пользоваться средствами защиты органов слуха.

3. Меры предосторожности

- Установка оборудования на высоте требует особых знаний и опыта, точного расчёта рабочих нагрузок, использования специальных материалов и средств для монтажа, периодическую инспекцию как монтажных работ, так и непосредственно оборудования. Если Вы не обладаете таким опытом - не пытайтесь провести монтаж самостоятельно, а прибегните к услугам профессионалов. Игнорирование этого требования может привести к травмам различной степени тяжести.
- Монтаж оборудования необходимо производить с использованием надёжной и устойчивой конструкции.
- Перед установкой/подъёмом оборудования проверьте каждый отдельный элемент, чтобы убедиться, что он надёжно закреплён на соседнем элементе. Нахождение людей в зоне установки (возможной зоне падения предметов) категорически запрещено!
- Никогда не оставляйте устройство без присмотра во время процесса установки.
- Будьте осторожны при сборке оборудования. Не собирайте акустическую систему на неустойчивом грунте или поверхности. Если установка производится на платформе или сцене, всегда проверяйте, что поверхность может выдержать общую массу конструкции.
- Никогда не используйте оборудование с повреждённым корпусом.

- После установки прибора обеспечьте ограничение доступа к нему непрофессионалов, в особенности, детей.
- Убедитесь в том, что расстояние между любым горючим материалом (например, декорацией) и оборудованием составляет минимум 0,5 м. Не допускается монтаж оборудования непосредственно на воспламеняющихся поверхностях.
- Никогда не касайтесь шнура питания, вилки и розетки мокрыми или влажными руками!
- Если Вы намерены произвести его очистку, сначала отсоединяйте его от сети электропитания. Для этого выдерните шнур питания из розетки, удерживая его за вилку!
- В целях безопасности не устанавливайте оборудование в проходах, в местах установки сидений, в местах доступных для детей и животных.
- Недопустимо, чтобы внутрь корпуса попадали посторонние предметы (конфетты, хлопушки, пузыри и пр). В противном случае, они могут нарушить изоляцию, что может привести к короткому замыканию!
- Прибор необходимо устанавливать в хорошо проветриваемых местах, на расстоянии 50 сантиметров от стен. После установки проверьте вентиляционную решетки и вентиляторы на предмет чистоты и беспрепятственной работы

4. Электротехническая безопасность

- Обратите особое внимание на данный раздел руководства!
- Оборудование работает на высоком напряжении. Никогда не производите монтаж или очистку при включённом электропитании!
- Для защиты от поражения электрическим током приборы должны быть заземлены (защищены). Сеть питания должна быть снабжена предохранителем или автоматическим выключателем, а также изоляционной защитой.
- Перед включением убедитесь, что оборудование смонтировано в соответствии со всеми правилами безопасности, а то напряжение и частота питающей сети соответствует техническим требованиям к системе электропитания оборудования.
- Шнуры электропитания необходимо прокладывать таким образом, чтобы их нельзя было передавить другими предметами, наступить или повредить каким-то другим способом.
- Регулярно проверяйте шнур питания на целостность. В случае обнаружения повреждений, отключите его от сети электропитания и замените на новый!
- Отключайте кабель питания от сети, удерживая его за вилку. Никогда не отключайте оборудование, дёргая за шнур.
- Подключайте оборудование к сети только после полной установки, крепления и страховки. Подключайте шнур питания в самую последнюю очередь.

5. Технические характеристики

iX 208:

- Подключение: 2xNeutrik NL4MP / 1+1 - НЧ , 2+2 - НЧ+ВЧ
- Тип: Элемент линейного массива
- Модель: iX 208
- Чувствительность: 104 дБ
- Драйверы: 2x8", звуковая катушка 50 мм, ферритовый магнит; 1x3", звуковая катушка: 75 мм, неодимовый магнит
- Номинальная мощность: 500 Вт
- Уровень звукового давления SPL: 131 дБ, 137 дБ peak
- Угол раскрытия: Г: 100°, В: 10°, регулируемый
- Номинальное сопротивление: 16 Ом
- Частотный диапазон: 70-18000 Гц (± 3 дБ), 60-20000 Гц (-10 дБ)
- Рекомендуемая частота кроссовера: 1,3 кГц
- Корпус: 15 мм, 18 мм, многослойная березовая фанера
- Покрытие корпуса: Черная полиуретановая краска
- Крепление: 3 точки подвеса, два стакана под стойки
- Решетка: Черная стальная решетка, акустически прозрачная ткань
- Габариты: 282x625x420 мм
 - Вес: 24 кг

КРИВАЯ АЧХ

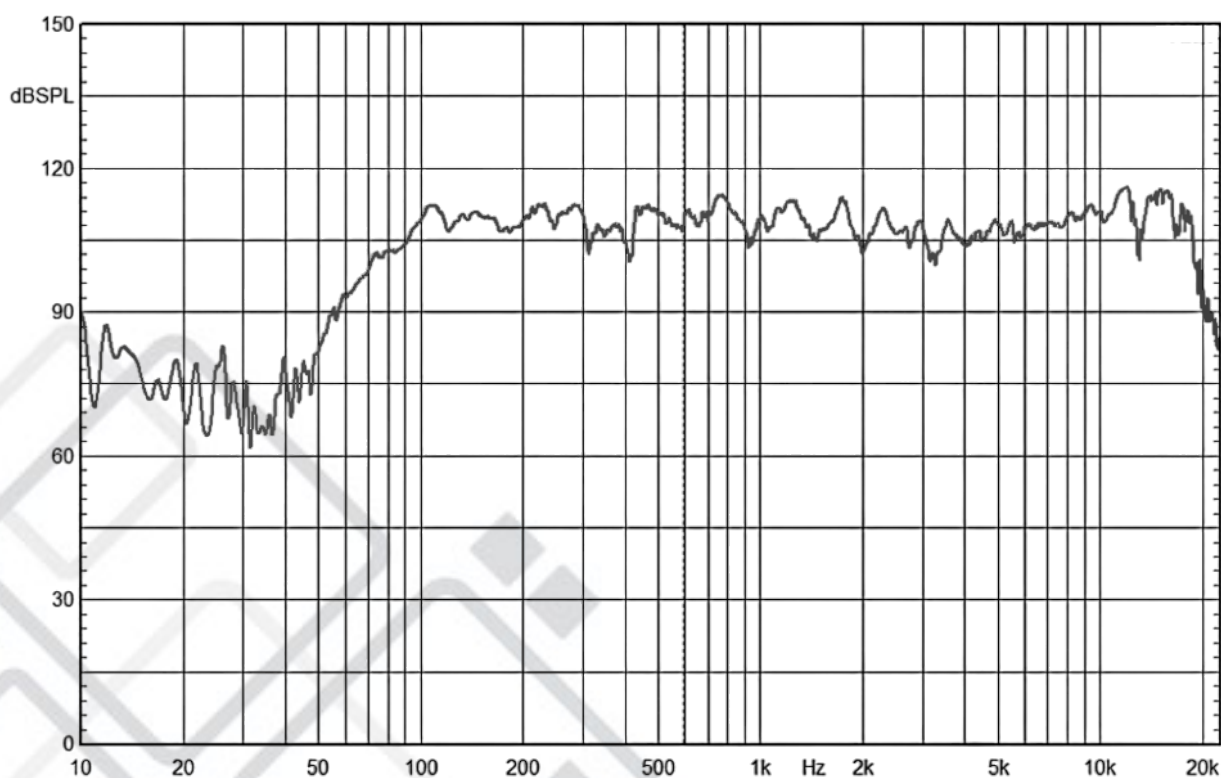

ИМПЕДАНС

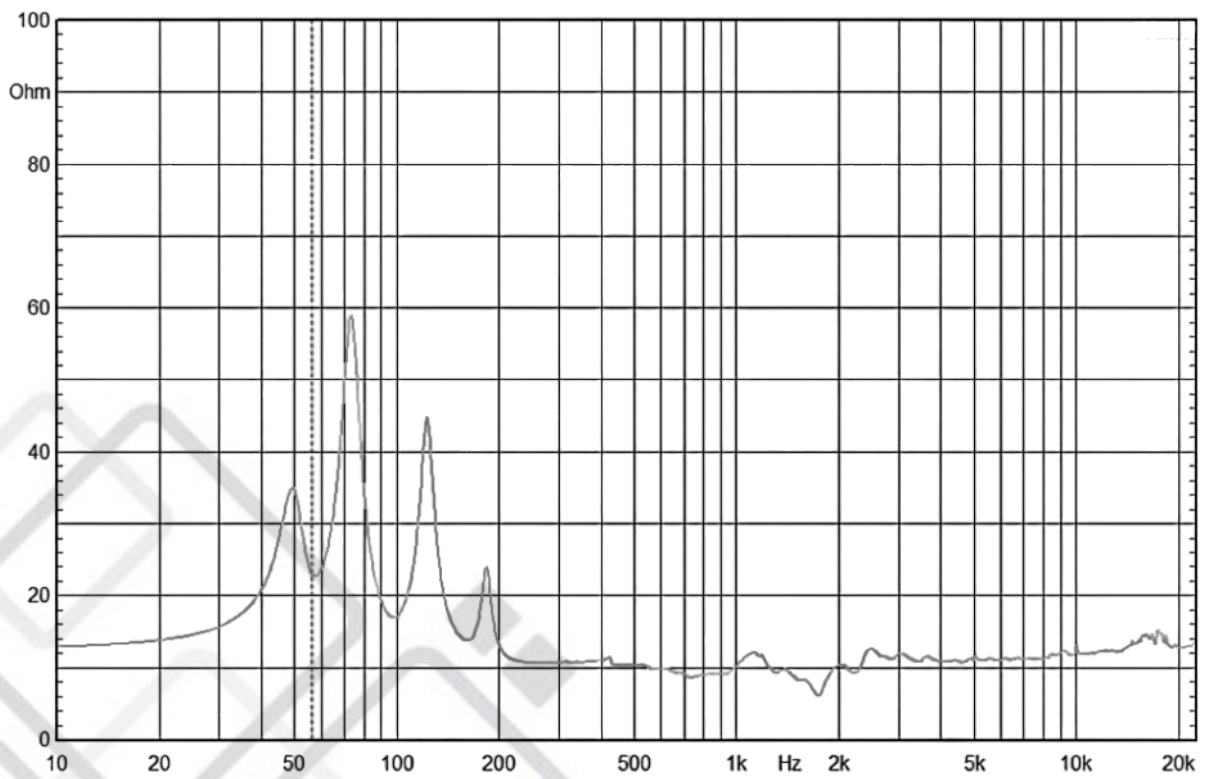
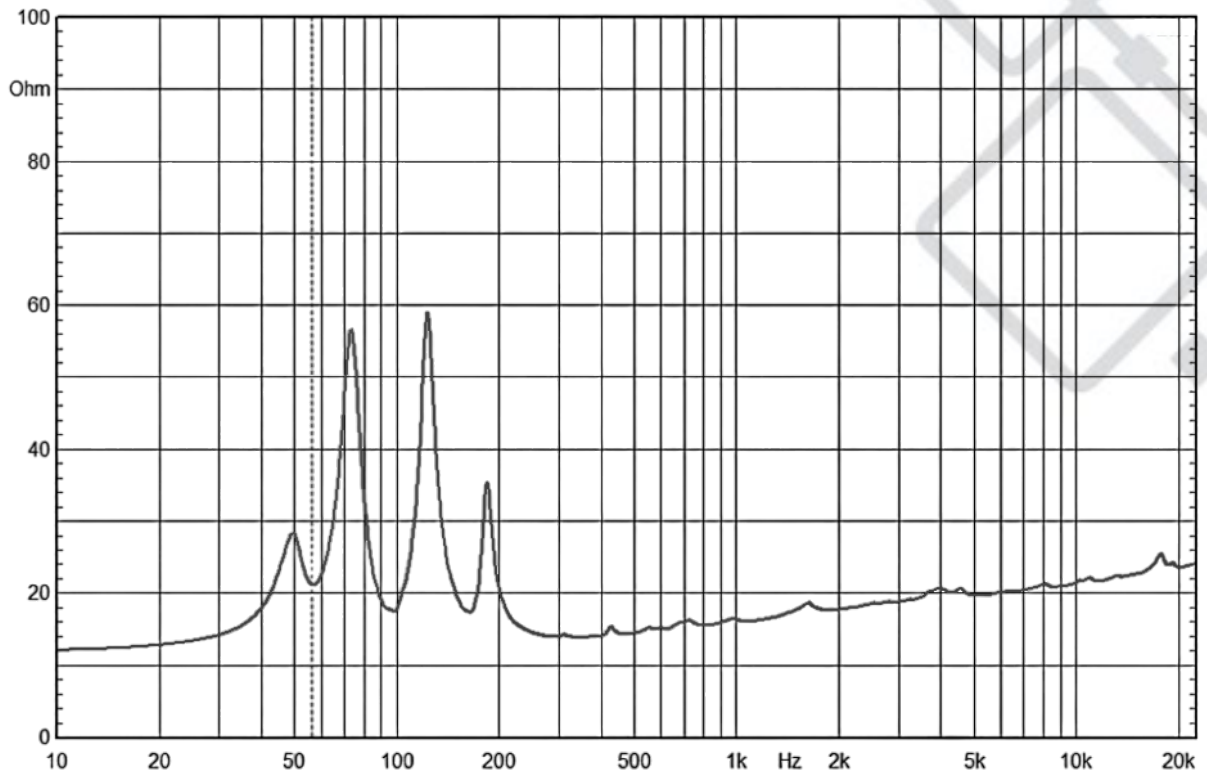

ГАБАРИТЫ

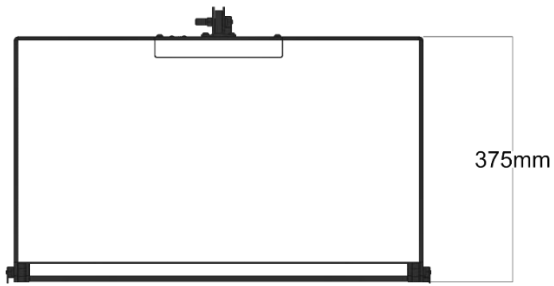
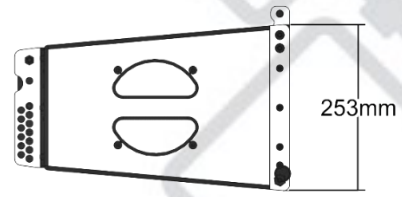
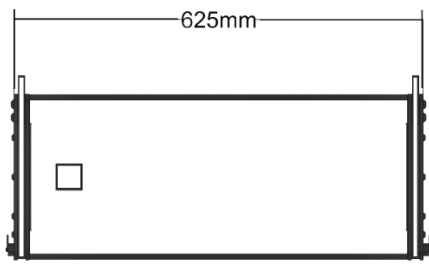

iX 210:

- Подключение: 2xNeutrik NL4MP / 1+1 - НЧ , 2+2 - НЧ+ВЧ
- Тип: Элемент линейного массива
- Модель: iX 210
- Чувствительность: 105 дБ
- Драйверы: 2x10", звуковая катушка 65 мм, ферритовый магнит;
1x3", звуковая катушка: 75 мм, неодимовый магнит
- Номинальная мощность: 700 Вт
- Уровень звукового давления SPL: 133 дБ, 139 дБ реак
- Угол раскрытия: Г: 100°, В: 10°, регулируемый
- Номинальное сопротивление: 16 Ом
- Частотный диапазон: 70-18000 Гц (± 3 дБ), 56-20000 Гц (-10 дБ)
- Рекомендуемая частота кроссовера: 1,3 кГц
- Корпус: 15 мм, 18 мм, многослойная березовая фанера
- Покрытие корпуса: Черная полиуретановая краска
- Крепление: 3 точки подвеса, два стакана под стойки
- Решетка: Черная полиуретановая краска
- Габариты: 332x625x491 мм
- Вес: 35 кг

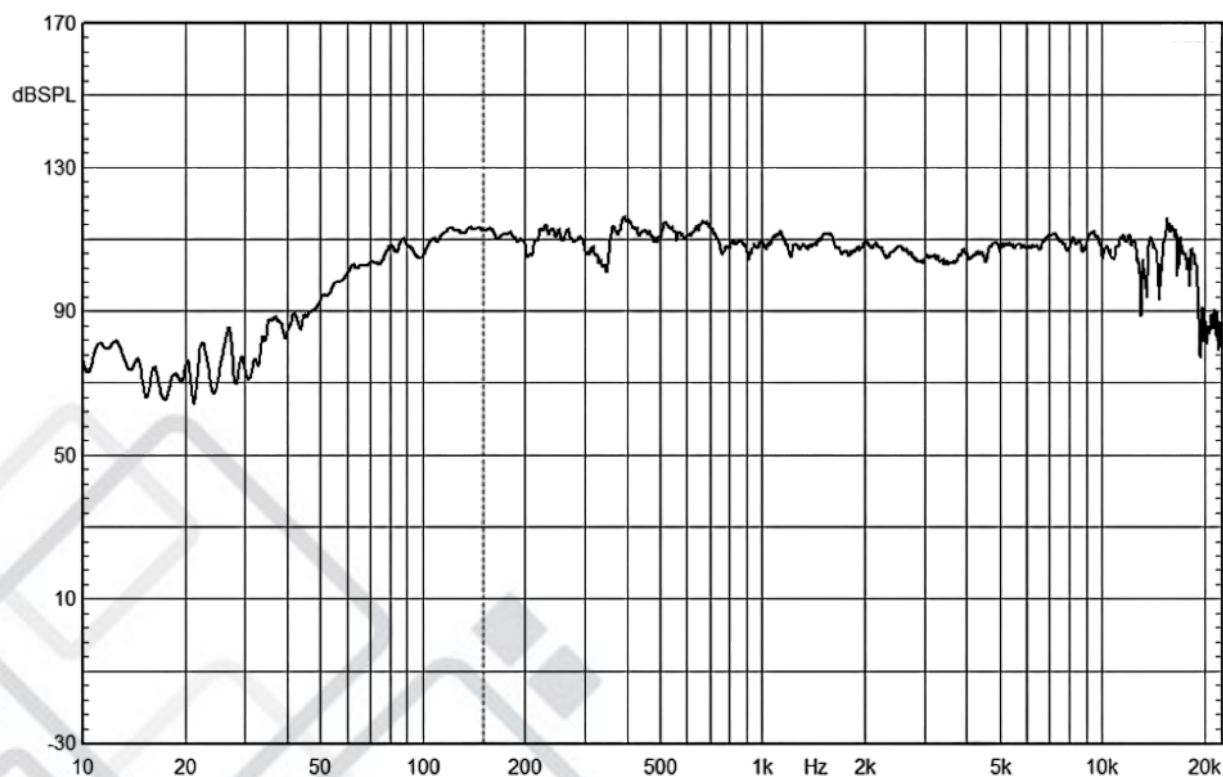
КРИВАЯ АЧХ

ИМПЕДАНС

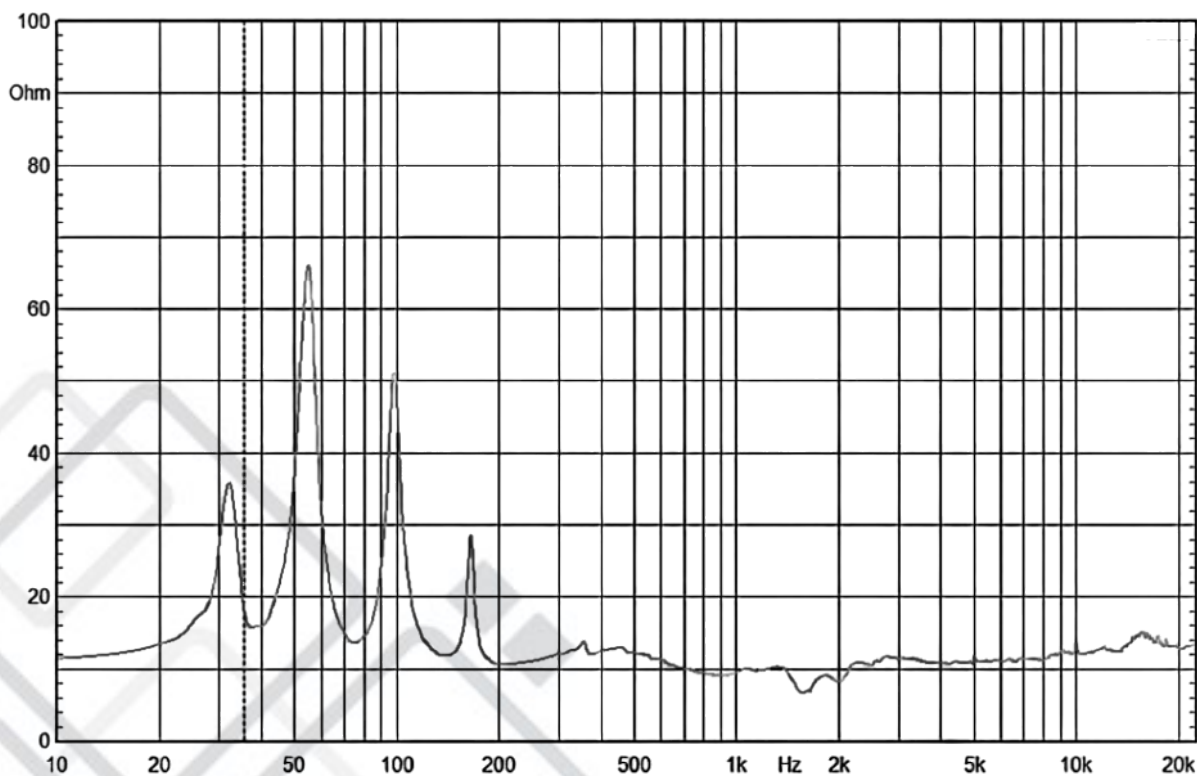
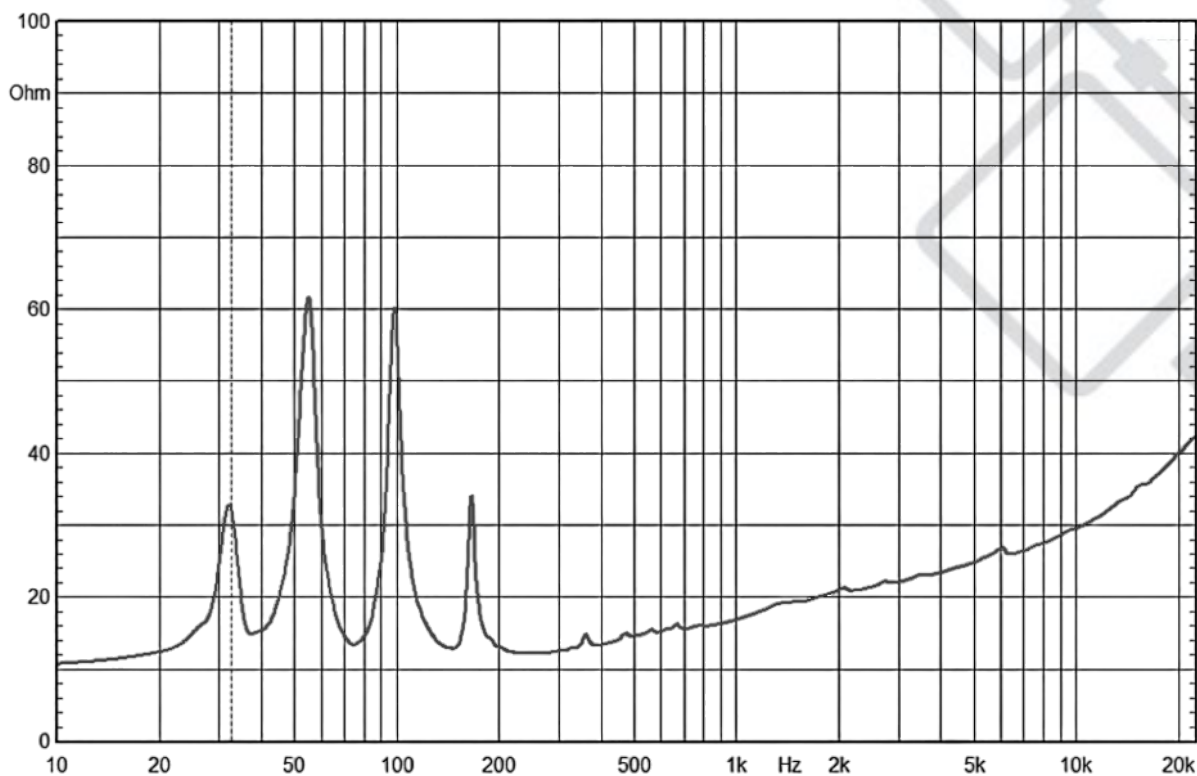

ГАБАРИТЫ

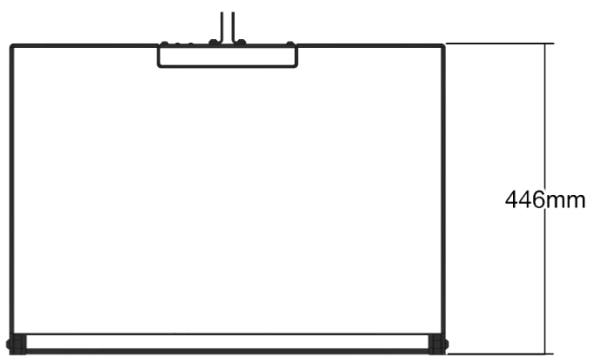
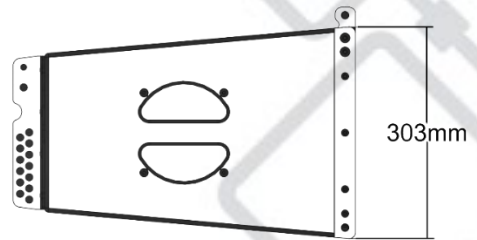
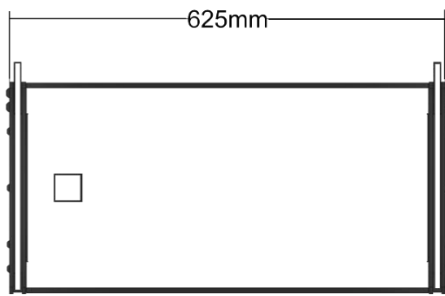

iX 118B:

- Подключение: 2xNeutrik NL4MP, 1+1-
- Тип: Сабвуфер
- Модель: iX 118B
- Чувствительность: 100 дБ
- Драйверы: 1x18", звуковая катушка 100 мм, ферритовый магнит
- Номинальная мощность НЧ: 1000 Вт
- Уровень звукового давления SPL: 130 дБ, 136 дБ peak
- Номинальное сопротивление: 8 Ом
- Частотный диапазон: 50 - 120 Гц (± 3 дБ), 30-150 Гц (-10 дБ)
- Корпус: 18 мм, многослойная березовая фанера
- Покрытие корпуса: Черная полиуретановая краска
- Крепление: 3 точки подвеса, 1 стакан под стойку
- Решетка: Черная стальная решетка, акустически прозрачная ткань
- Габариты: 560x596x746 мм
- Вес: 49 кг

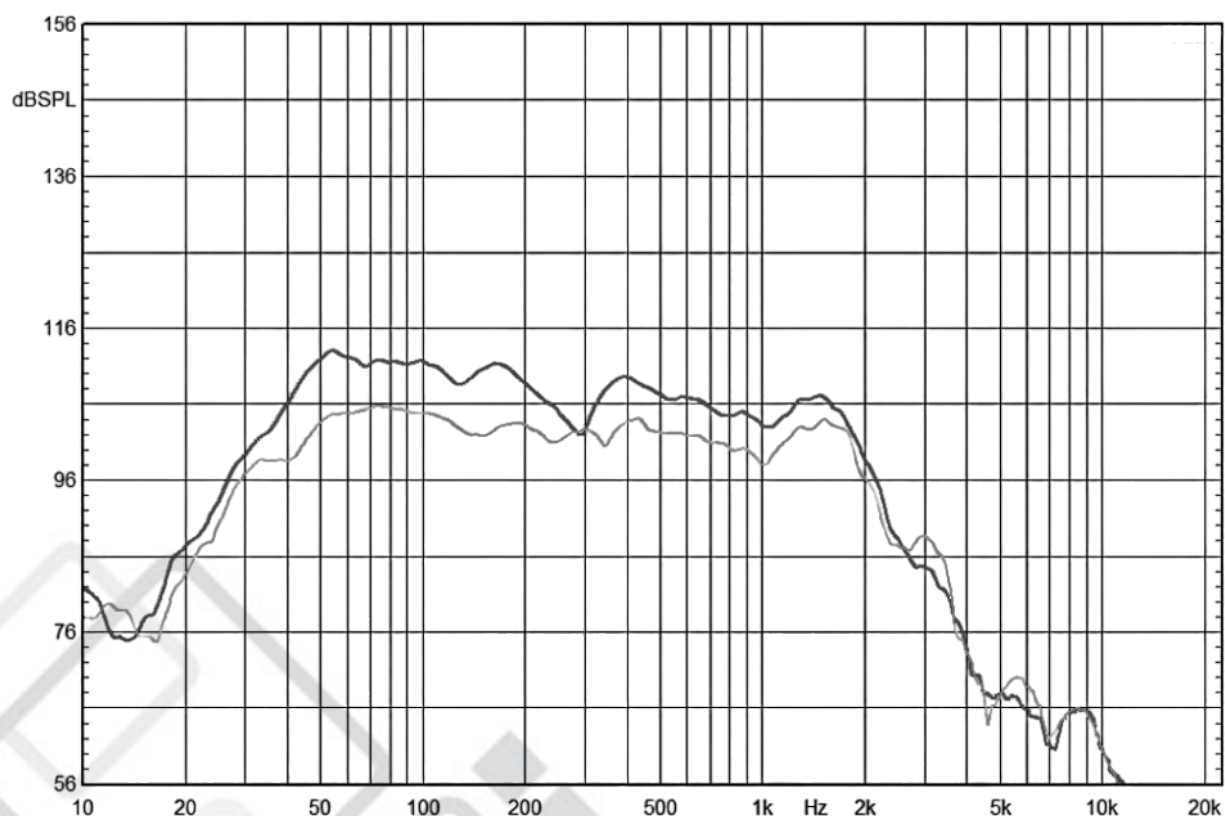
КРИВАЯ АЧХ

ИМПЕДАНС

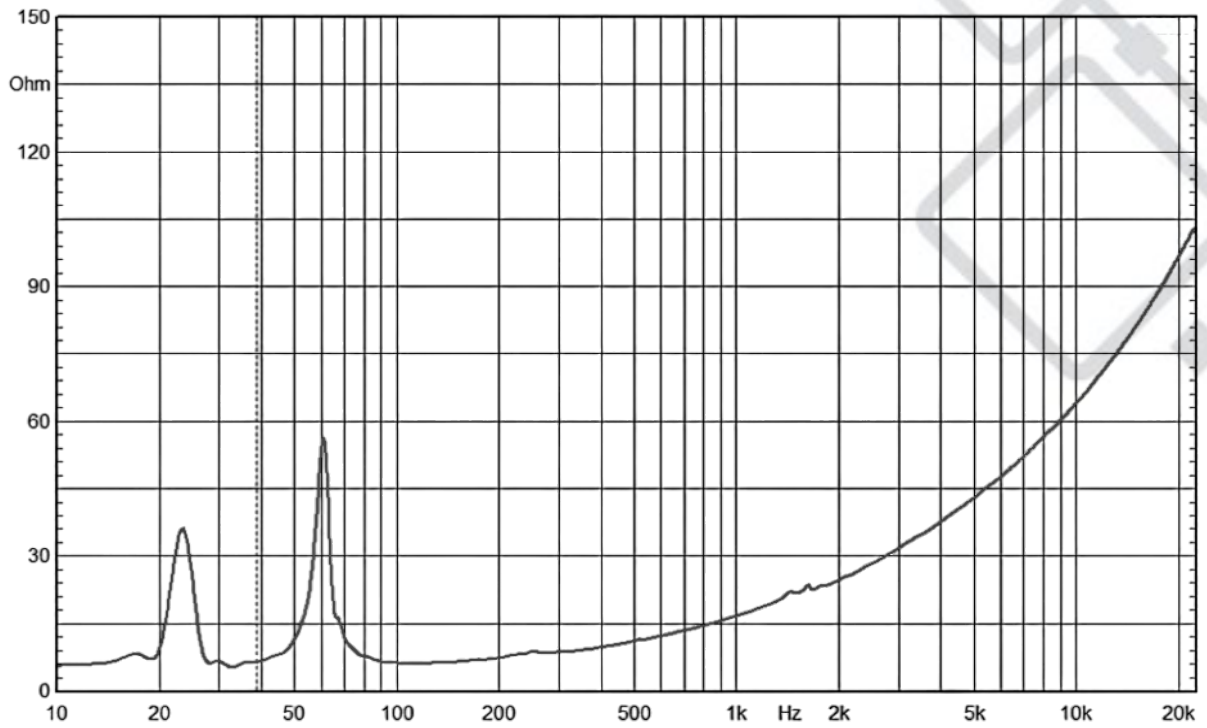

ГАБАРИТЫ

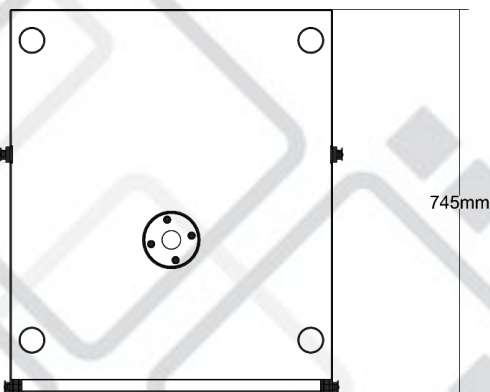
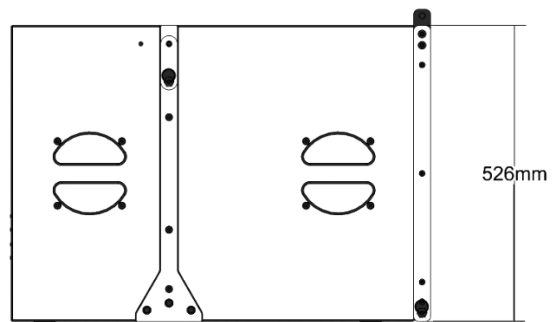
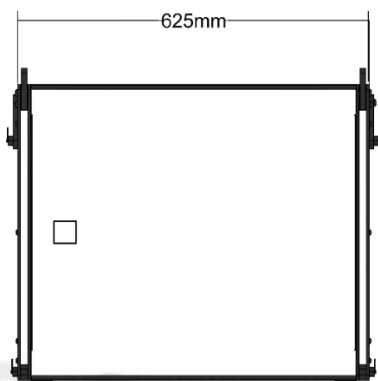

iX 118BA:

- Подключение: Neutrik NL4MP НЧ: 1+ 1-, ВЧ: 2+ 2-
- Тип: Активный сабвуфер
- Модель: iX 118BA
- Чувствительность: 100 дБ
- Драйверы: 1x18", звуковая катушка 100 мм, ферритовый магнит
- Номинальная мощность НЧ: 800 Вт
- Уровень звукового давления SPL: 136 дБ
- Номинальное сопротивление: 8 Ом
- Частотный диапазон: 40 - 150 Гц (-10 дБ)
- Корпус: 18 мм, многослойная березовая фанера
- Покрытие корпуса: Черная полиуретановая краска
- Крепление: 2 точки подвеса
- Решетка: Черная стальная решетка, акустически прозрачная ткань
- Габариты: 560 x 596 x 746 мм
- Вес: 54 кг

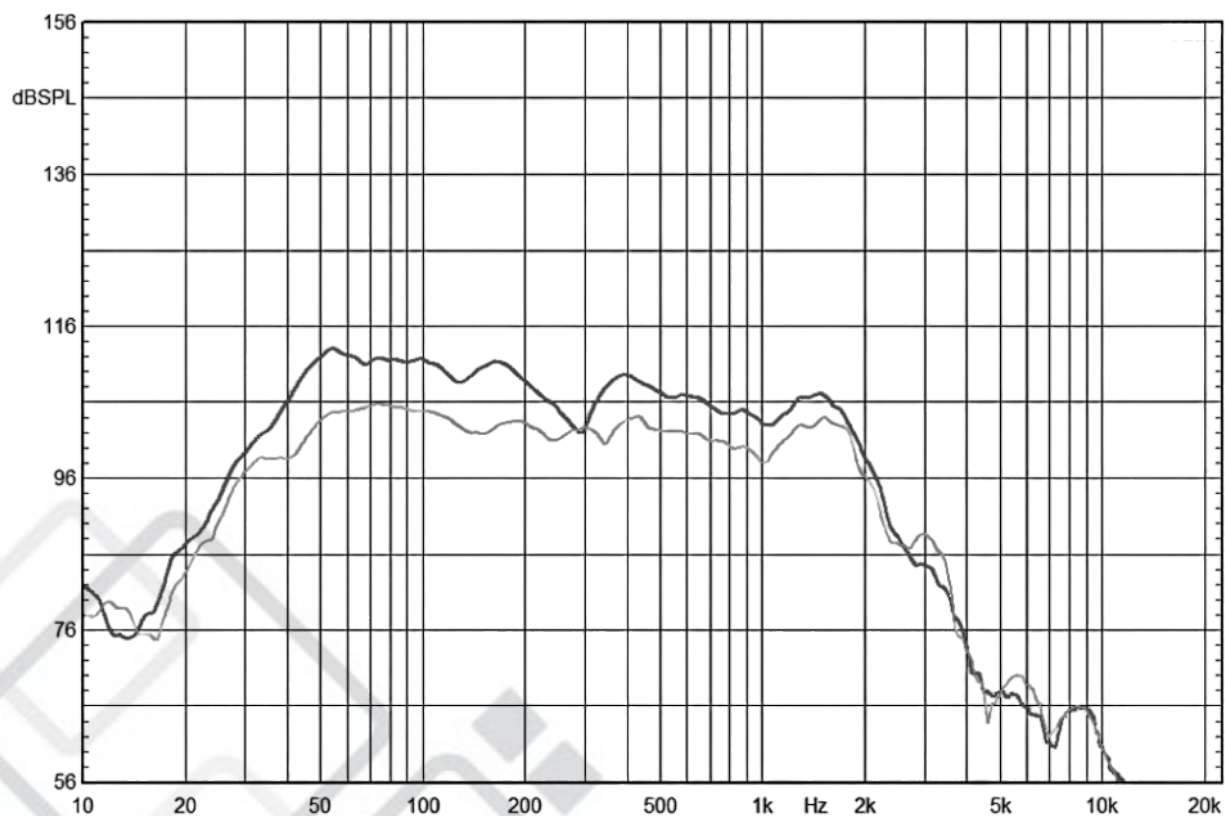
КРИВАЯ АЧХ

ИМПЕДАНС

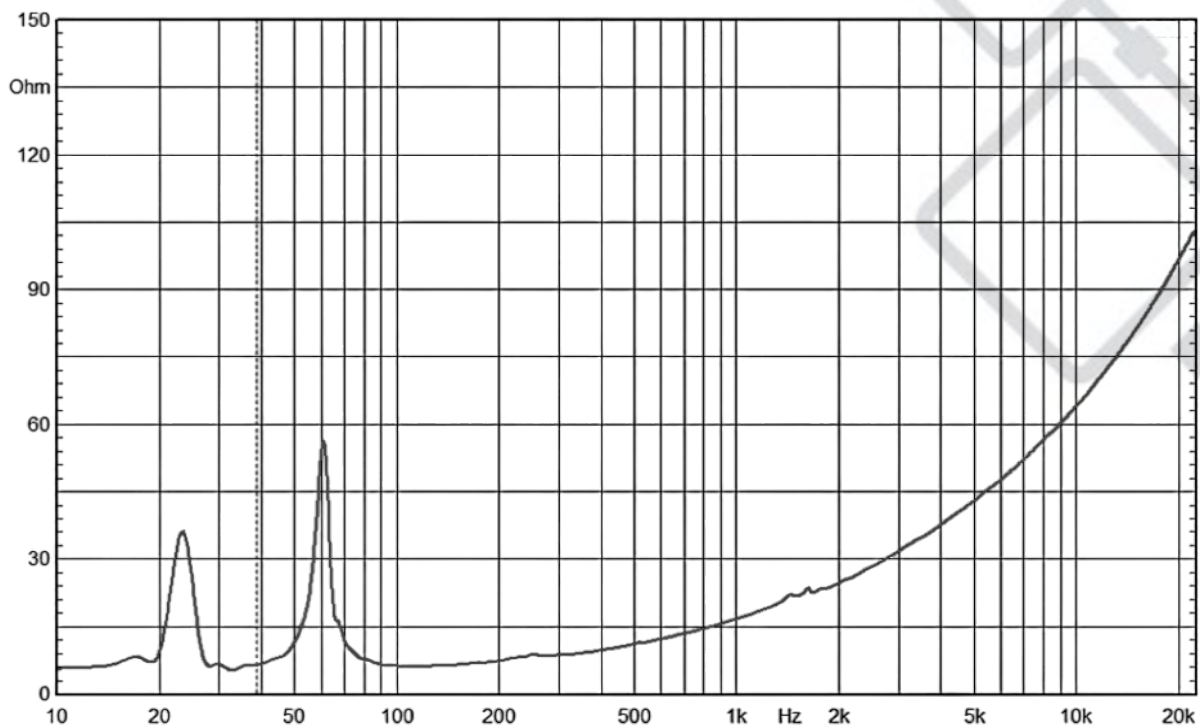

ГАБАРИТЫ

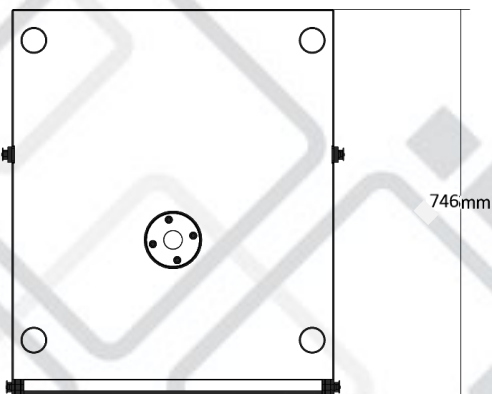
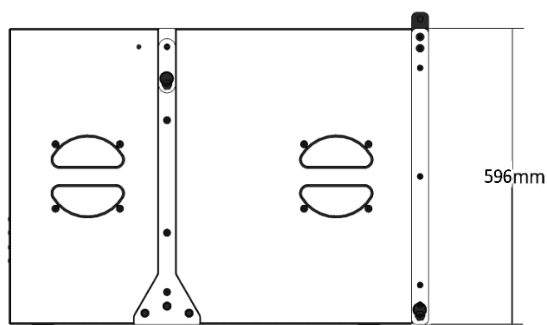
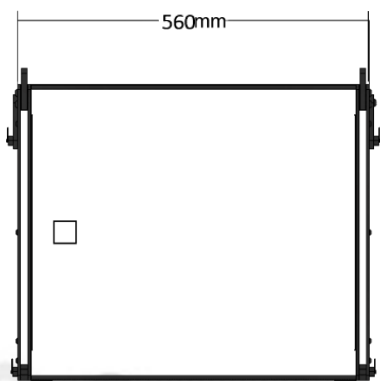

iX 218B:

- Подключение: 2xNeutrik NL4MP, 1+1-
- Тип: Сабвуфер
- Модель: iX 218B
- Чувствительность: 103 дБ
- Драйверы: 2x18", звуковая катушка 100 мм, ферритовый магнит
- Номинальная мощность: 2000 Вт
- Уровень звукового давления SPL: 137 дБ, 143 дБ реак
- Номинальное сопротивление: 4 Ом
- Корпус: 15 мм, 18 мм, 24 мм, многослойная березовая фанера
- Покрытие корпуса: Черная полиуретановая краска
- Решетка: Черная стальная решетка, акустически прозрачная ткань
- Частотный диапазон: 40 - 100 Гц (± 3 дБ), 30-120 Гц (-10 дБ)
- Габариты: 580x1001x747 мм
- Вес: 84 кг

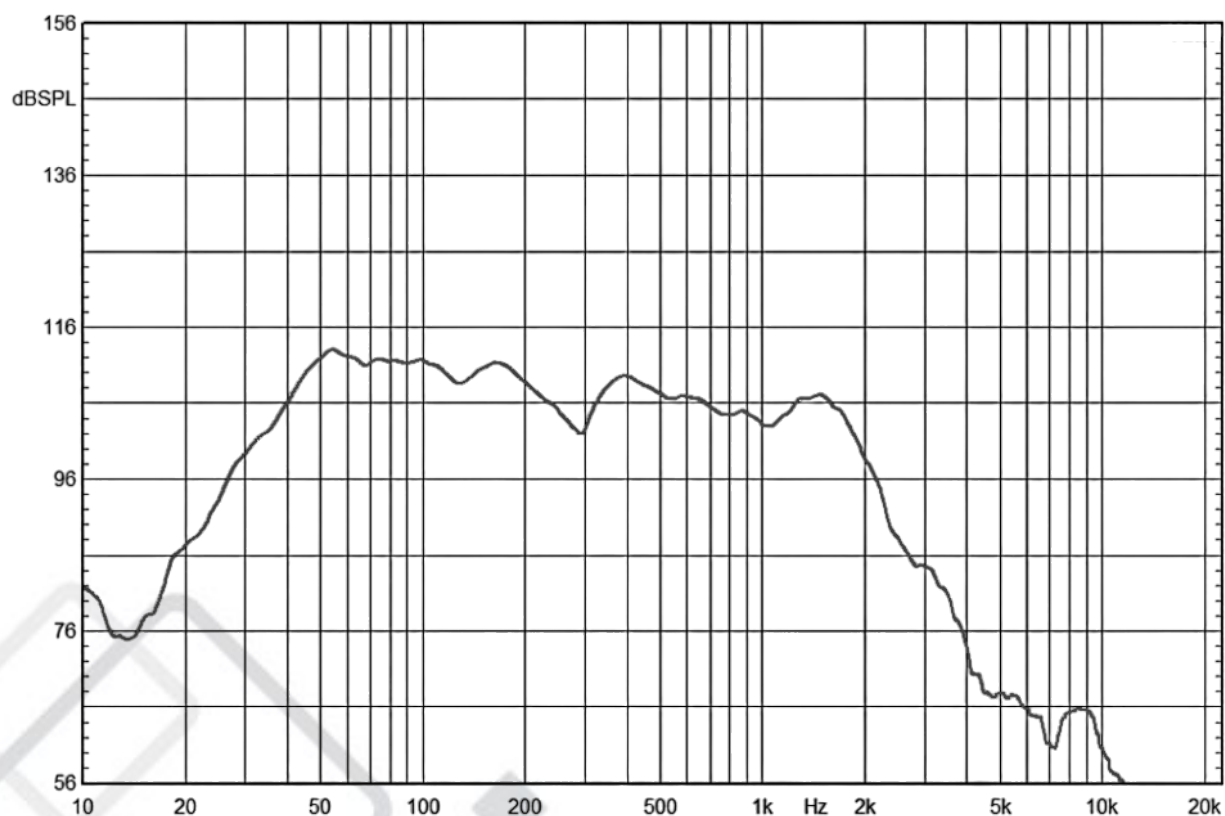
КРИВАЯ АЧХ

ИМПЕДАНС

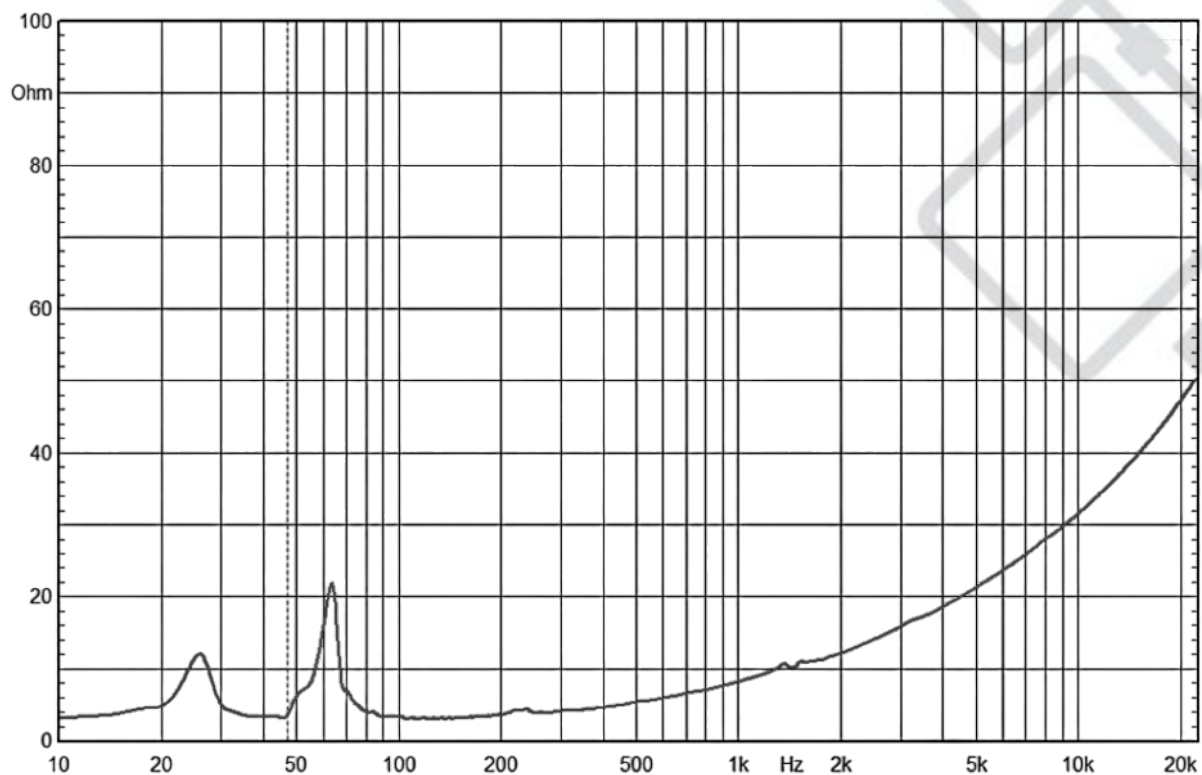

ГАБАРИТЫ

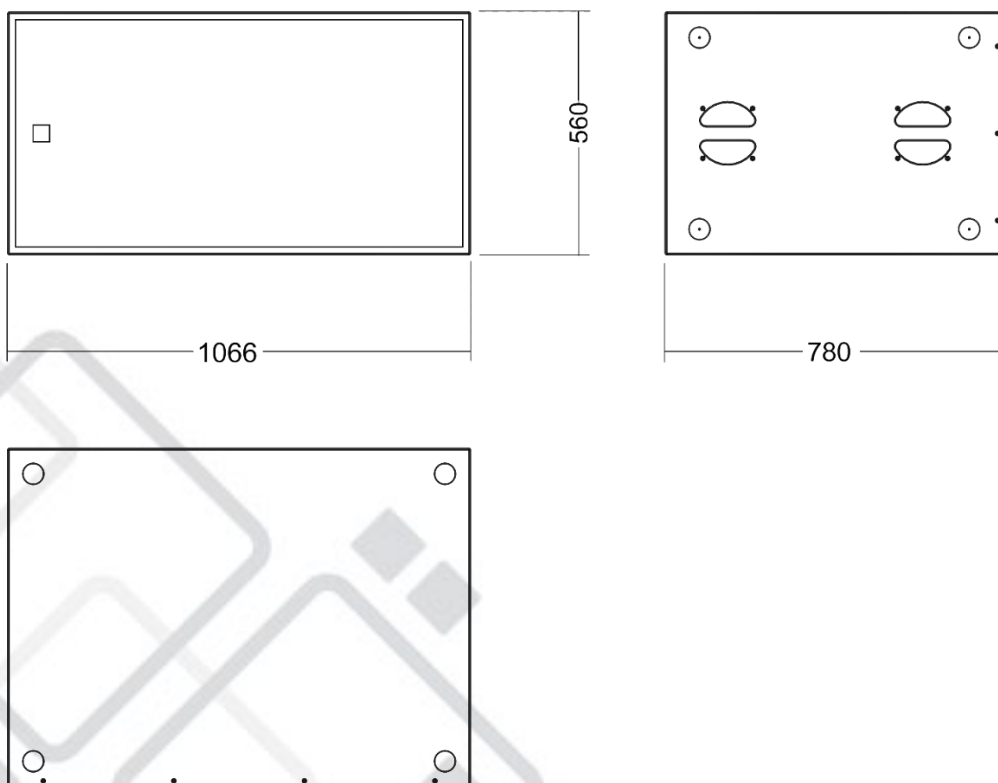

6. Варианты подключения

4 X IX208/IX210

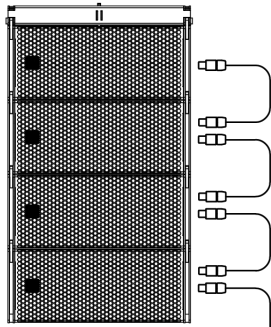

1+1 - НЧ, 2+2 - НЧ+ВЧ

2 x SPA1400Q

4 X IX208/IX210

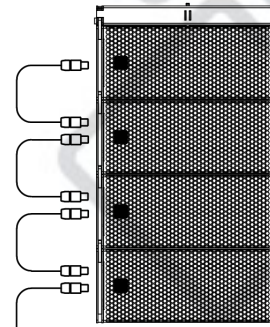

1+1 - НЧ, 2+2 - НЧ+ВЧ

2 X IX118B/IX218B

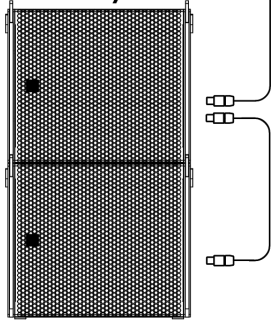

1+1-

1+1-

2 X IX118B/IX218B

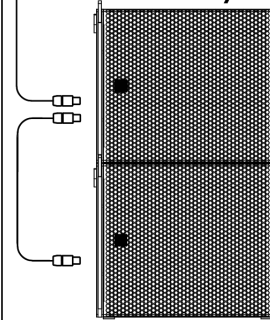

1+1-

1+1-

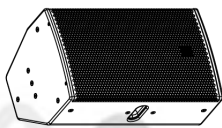

2 X PS15

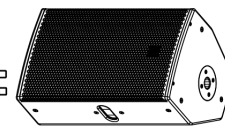
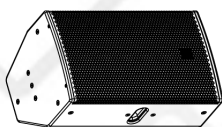

2 X PS15

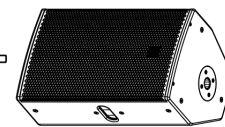

7. Внутренняя коммутация элементов iX208/iX210

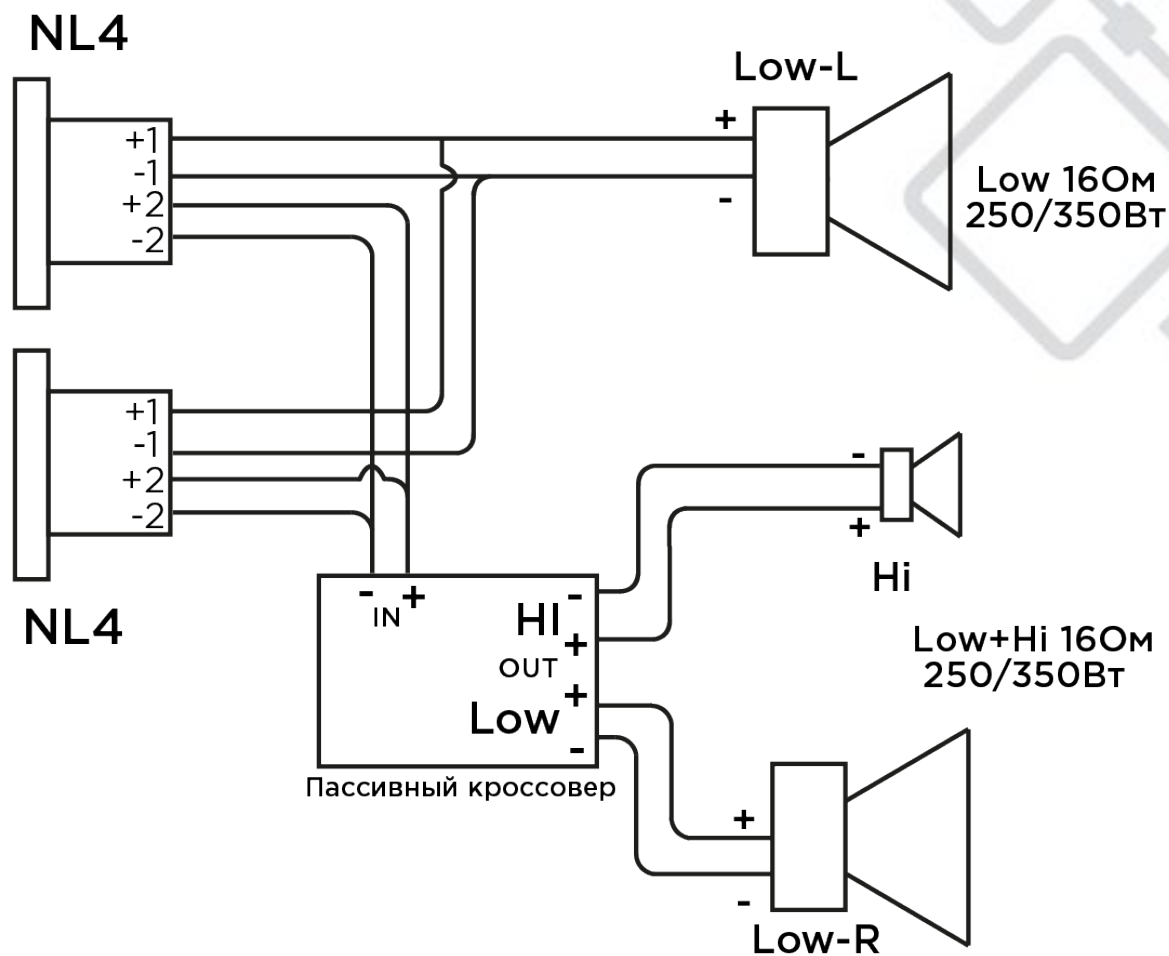

8. Гарантийные обязательства

1. Производитель гарантирует соответствие техническим характеристикам при соблюдении условий эксплуатации, транспортирования, хранения и монтажа.
2. Гарантийный срок эксплуатации исчисляется со дня продажи. При отсутствии корректно заполненного гарантийного талона и штампа поставщика в данном гарантийном талоне, условия гарантии регламентируются договором, а срок гарантии исчисляются со дня подписания акта приема-передачи оборудования.
3. При выявлении неисправностей в течение гарантийного срока поставщик обязуется осуществить ремонт изделия за свой счет. Гарантийные обязательства выполняются только при условии соблюдения правил установки и эксплуатации изделия.
4. Гарантийные обязательства не выполняются при:
 - наличии механических, термических повреждений оборудования или его частей;
 - наличии следов несанкционированного вскрытия и ремонта прибора;
 - наличия следов попадания жидкостей внутрь прибора.

При обнаружении вышеописанных нарушений ремонт производится на платной основе.

5. По вопросам сервисного обслуживания оборудования следует обращаться непосредственно к поставщику. В случае возникновения сложностей в решении сервисных вопросов с поставщиков, вы можете обратиться напрямую к компании-вендору (контакты указаны на сайте www.anzhee.ru), обязательно предоставив документ приема-передачи оборудования от поставщика.

ГАРАНТИЙНЫЙ ТАЛОН № _____

Наименование	ANZHEE iX Series
Серийный номер	
Гарантийный срок	1 год с даты продажи
Дата продажи	
Продавец	

Подпись продавца _____

М.П.

=====

«Товар получил в исправном состоянии. С гарантийными условиями ознакомлен и согласен».

Подпись покупателя _____

=====

ОТМЕТКИ О ПРОИЗВЕДЕННОМ РЕМОНТЕ:

Дата ремонта _____

Произведенный ремонт _____

Дата ремонта _____

Произведенный ремонт _____







✉ support@anzhee.ru

🌐 www.anzhee.ru